

INSTALLATION INSTRUCTIONS

LED SENSOR SLIM FLOOD LIGHT

CONTENT

GB	01
ES	02
PL	03
IT	04
DE	05
NL	06
FR	07
PT	08

Specifications

Power	10W	20W	30W	50W	100W
Input voltage	AC200-240V / 50Hz				
Input current	50mA	110mA	160mA	270mA	550mA
Power factor	>0.9	>0.9	>0.9	>0.9	>0.9

Lifetime: Up to 20,000 hours
IP Rating: IP65

Tools Required:

Adjustable spanner
May need some of the power cable

Notice

The external flexible cable or cord of this luminaire cannot be replaced; If the cord is damaged, the luminaire shall be destroyed.
The light source of this luminaire is not replaceable; when the light source reaches its end of life the whole luminaire shall be replaced.
The connection leads should be connected to the screw terminal block.
This terminal block should be put in the reinforced insulation terminal box.
If this luminaire is used outside, then the terminal box should pass IP65 test. And please pay attention to the rated voltage, rated connecting capacity of the terminal block, when connecting the supply cord.

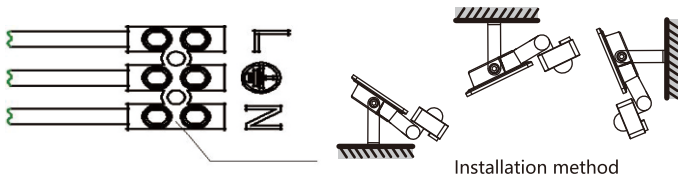

LED sensor slim flood light should be installed on the ground or on the wall or on the fixed bracket. The height of the installed position should be less than 9 meters.

Warranty:

This product is warranted from manufacturing defect only. This warranty is valid for 2 year from the date of purchase. This warranty does not apply to damage caused by user wrong installation or abnormal wear and tear. The Corp gives no warranty against damage to any surface due to incorrect removing or applying this product.

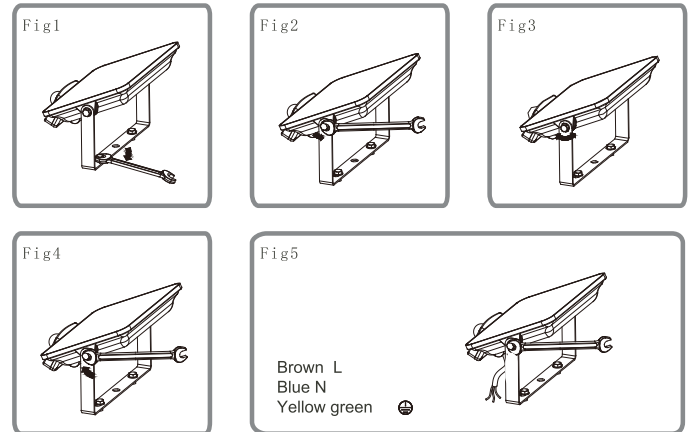

Installation

Strictly follow these instructions for installing, avoid the intensity of power cable during installing. As photo:

1. Installing the brackets
2. Loosening the bolts on both sides of the bracket
3. Adjusting the flooding Angle of the flood light
4. Tightening the bolts on both sides of the bracket
5. Connecting the wiring of the flood light
6. Turning on the power to make sure the light is working

Infrared Motion Sensor Instruction for use

Infrared motion sensor Specifications

Power Source: 220-240V/AC
Power Frequency: 50Hz
Ambient Light: <3-2000LUX (adjustable)
Time Delay: Min.10sec±3sec
Max.7min±2min
Rated Load: Max.100W
Detection Moving Speed: 0.6-1.5m/s

Detection Range: 120°
Detection Distance: 3-10m (<24) adjustable
Working Temperature: -20~+40
Working Humidity: <93%RH
Power Consumption: approx 0.5W
Installation Height: 1.8-2.5m

FUNCTION:

- 1) Can identify day and night: The consumer can adjust work ambient light. It can work in the daytime and at night when it is adjusted on the "sun" position (max). It can work in the ambient light less than 3LUX when it is adjusted on the "moon" position (min). As for the adjustment pattern, please refer to the testing pattern.
- 2) SENS adjustable: It can be adjusted according to using location. The detection distance of low sensitivity could be only 3m and high sensitivity could be 10m which fits for large room.
- 3) Time-Delay is added continually: When it receives the second induction signals within the first induction, it will restart to time from the moment.

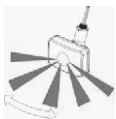

Good sensitivity

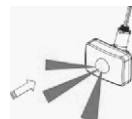

Poor sensitivity

INSTALLATION ADVICE:

As the detector responds to changes in temperature, avoid the following situations:

- 1) Avoid pointing the detector towards objects with highly reflective surfaces, such as mirrors etc.
- 2) Avoid mounting the detector near heat sources, such as heating vents, air conditioning units, light etc. Avoid pointing the detector towards objects that may move in the wind, such as curtains, tall plants etc.

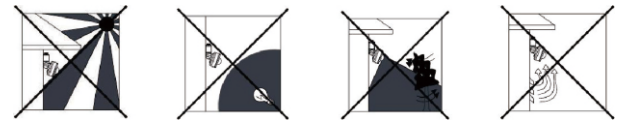

TEST :

- 1) Turn the SENS knob clockwise on the maximum (+). Turn the LUX knob clockwise on the maximum (sun). Turn the TIME knob anti-clockwise on the minimum (-).

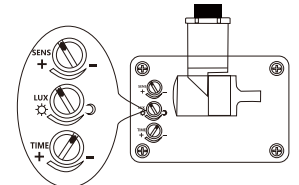

- 2) Switch on the power; the sensor and its connected lamp will have no signal at the beginning. After Warm-up 30sec, the sensor can start work. If the sensor receives the induction signal, the lamp will turn on. While there is no another induction signal any more, the load should stop working within 10sec±3sec and the lamp would turn off.
- 3) Turn LUX knob anti-clockwise on the minimum (moon). If the ambient light is more than 3LUX, the sensor would not work and the lamp stop working too. If the ambient light is less than 3LUX (darkness), the sensor would work. Under no induction signal condition, the sensor should stop working within 10sec±3sec.

Note: when testing in daylight, please turn LUX knob to (☀ SUN) position, otherwise the sensor lamp could not work!

SOME PROBLEM AND SOLUTIONS :

- 1) **The load does not work:**
 - a. Please check if the connection of power source and load is correct.
 - b. Please check if the load is good.
 - c. Please check if the settings of working light correspond to ambient light.
- 2) **The sensitivity is poor:**
 - a. Please check if there is any hindrance in front of the detector to affect it to receive the signals.
 - b. Please check if the ambient temperature is too high.
 - c. Please check if the induction signal source is in the detection field.
 - d. Please check if the installation height corresponds to the height required in the instruction.
 - e. Please check if the moving orientation is correct.
- 3) **The sensor can not shut off the load automatically:**
 - a. Please check if there is continual signal in the detection field.
 - b. Please check if the time delay is set to the maximum position
 - c. Please check if the power corresponds to the instruction.

Especificaciones

Potencia	10W	20W	30W	50W	100W
Tensión	AC200-240V / 50Hz				
Corriente	50mA	110mA	160mA	270mA	550mA
Factor de potencia	>0.9	>0.9	>0.9	>0.9	>0.9

Vida útil: Hasta 20.000 horas

Grado de protección IP: IP65

Herramientas Necesarias:

Llave inglesa

Puede necesitar parte del cable de alimentación

Advertencia

El cable de alimentación del proyector no puede remplazarse; si el cable estuviera dañado, deshágase del proyector. La fuente luminosa del proyector no puede remplazarse; cuando la fuente luminosa llega al fin de su vida útil, debe remplazar el producto completo. Los cables de conexión deben conectarse al bloque de terminales. El bloque de terminales se debe colocar en la caja de terminales aislada y reforzada. Si el proyector va a utilizarse en exteriores, la caja de terminales debe contar con una protección IP65. Preste atención a la tensión del producto y a la capacidad de conexión del bloque de terminales cuando enchufe el cable de alimentación.

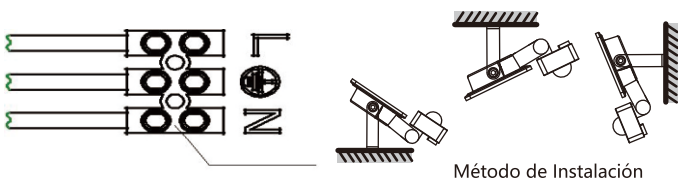

Método de Instalación

El proyector LED extraplano con sensor de movimiento puede instalarse en el suelo, en la pared o en un soporte fijo. La altura de instalación no debe superar los 9 metros.

Garantía:

Este producto está garantizado libre de defectos en los materiales y en la concepción durante un período de dos años a partir del momento de compra. Esta garantía no cubre los daños causados por una instalación incorrecta ni el desgaste normal. La garantía quedará invalidada si el producto presenta daños debidos a un uso indebido o a una alteración del producto.

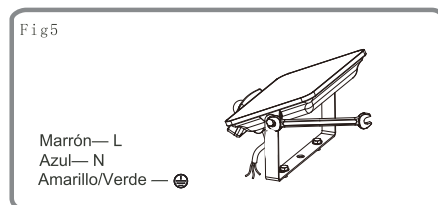
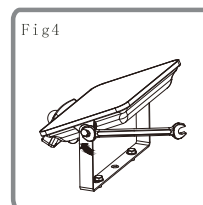
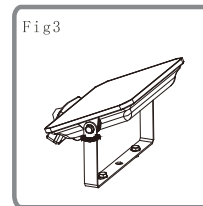
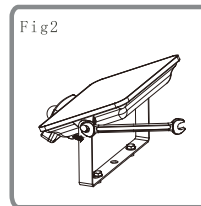
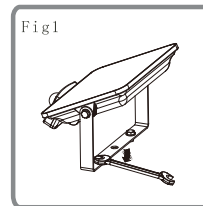

Instalación

Siga rigurosamente estas instrucciones de instalación, corte la corriente eléctrica durante la instalación.

Como muestran las imágenes:

1. Instale el soporte
2. Afloje los tornillos de ambos lados del soporte
3. Ajuste el ángulo de proyección del proyector
4. Apriete los tornillos de ambos lados del soporte
5. Conecte el cable del proyector
6. Encienda la fuente de alimentación para asegurarse que la luz funciona

Instrucciones de uso del Sensor infrarrojo de movimiento

Especificaciones del sensor infrarrojo de movimiento

Fuente de Alimentación: 220-240V/AC
Frecuencia eléctrica: 50Hz
Sensibilidad luz ambiente: <math>< 3-2000\text{lux}</math> (ajustable)
Tiempo de encendido: Min.10s±3s
Max.7min±2min
Carga máxima: 100W
Velocidad de movimiento: 0.6-1.5m/s

Ángulo de detección: 120°
Rango de detección: 3-10m (<math>< 24</math>) ajustable
Temperatura de operación: -20~+40
Humedad de operación: <math>< 93\%RH</math>
Consumo: aprox 0,5W
Altura de instalación: 1.8-2.5m

FUNCIONAMIENTO:

1) El sensor funciona de día y de noche: El usuario puede ajustar la luz ambiente de operación. El sensor puede funcionar con cualquier nivel de luz, tanto de día como de noche cuando está en posición "sol" (max). Cuando está en posición "luna" (min), funcionará una vez que la luz ambiente sea inferior a 3 lux. Vaya a la sección de test de funcionamiento para ver las instrucciones de ajuste.

2) Sensibilidad ajustable: La sensibilidad de detección puede ajustarse según el entorno. Esto puede ser de una sensibilidad baja a una distancia de 3m a una alta sensibilidad de 10m para un espacio amplio.

3) El tiempo de encendido se añade continuamente: Si se detecta un nuevo movimiento durante el tiempo de la primera detección, el tiempo se reseteará y comenzará de nuevo la temporización.



Mayor sensibilidad



Menor sensibilidad

CONSEJOS DE INSTALACIÓN:

Dado que el detector es sensible a los cambios de temperatura, evite las siguientes condiciones:

- 1) Evite dirigir el sensor hacia objetos cuyas superficies son altamente reflectantes como espejos, etc.
- 2) Evite instalar el sensor cerca de fuentes de calor como radiadores, unidades de aire acondicionado, luces, etc. Evite dirigir el sensor hacia objetos que se muevan con el viento, como cortinas, plantas, etc.

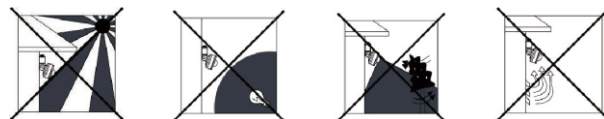

TEST DE FUNCIONAMIENTO:

1) Gire el mando SENS en el sentido de las agujas del reloj al máximo (+). Gire el mando LUX en el sentido de las agujas del reloj al máximo (sol). Gire el mando TIME en el sentido contrario a las agujas del reloj al mínimo (-).

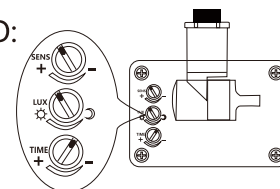

2) Encienda la Fuente de alimentación; el sensor y el proyector no tendrán señal al principio. Tras calentarse durante 30s, el sensor comenzará a funcionar. Si el sensor recibe una señal de movimiento, la luz se encenderá. Si no detecta más movimientos, la luz se apagará una vez transcurrido el tiempo de 10s±3s.

3) Gire el mando LUX en el sentido contrario a las agujas del reloj al mínimo (luna). Si la luz ambiente es superior a 3 lux, el sensor no se activará y la luz no se encenderá. Si la luz ambiente es inferior a 3 lux, el sensor comenzará a funcionar. Si el sensor no detecta movimientos, se apagará transcurridos 10s±3s.

Nota: si realiza el test durante el día, gire el mando LUX a la posición SOL (☀), si no el sensor no funcionará.

PROBLEMAS Y POSIBLES SOLUCIONES:

1) La lámpara no se enciende:

- a. Compruebe la conexión de la fuente de alimentación.
- b. Asegúrese de que la lámpara esté en buen estado.
- c. Asegúrese de que el ajuste de sensibilidad luminosa sea el adecuado.

2) La sensibilidad es muy baja:

- a. Compruebe que no haya ningún impedimento que afecte la recepción de señales del sensor.
- b. Compruebe que la temperatura ambiente no sea demasiado elevada.
- c. Asegúrese de que la señal está dentro del rango de detección.
- d. Compruebe que la altura de instalación corresponda con la altura especificada.
- e. Verifique que la orientación del sensor sea la adecuada.

3) El sensor no apaga la lámpara automáticamente:

- a. Compruebe que no haya ninguna señal de movimiento en el rango de detección.
- b. Verifique que el temporizador esté en la posición máxima.
- c. Asegúrese de que la fuente de alimentación corresponda con la especificada.

Dane Techniczne

Moc	10W	20W	30W	50W	100W
Napięcie wejściowe	AC200-240V / 50Hz				
Prąd wejściowy	50mA	110mA	160mA	270mA	550mA
Współczynnik mocy	>0.9	>0.9	>0.9	>0.9	>0.9

Żywotność: Do 20,000 godzin
Stopień ochrony: IP65

Potrzebne narzędzia:

Klucz nastawny
Może być potrzebny kabel elektryczny

Informacje

Zewnętrzna izolacja kabla lub przewodu reflektora nie może być wymieniona; Jeśli przewód jest uszkodzony, oznacza to, że reflektor jest bezużyteczny. Lampy reflektora nie są wymienne; w momencie kiedy skończy się ich żywotność, trzeba wymienić cały reflektor. Przewody zasilające powinny być podłączone do śrubowej listwy zaciskowej. Listwa zaciskowa powinna znajdować się w szczelnej skrzynce zaciskowej. Jeśli reflektor jest używany na zewnątrz, wtedy skrzynka zaciskowa powinna przejść test IP65. Proszę zwrócić szczególną uwagę na napięcie znamionowe, znamionową przepustowość łączeniową skrzynki zaciskowej, podczas podłączania przewodu zasilającego.

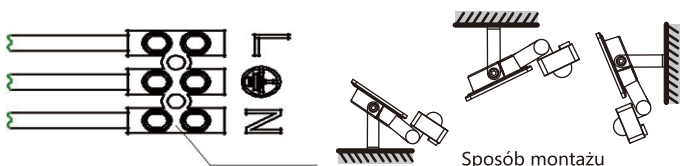

Sposób montażu

Reflektor LED SLIM z czujnikiem ruchu powinien być przymocowany do ziemi, ściany lub na przymocowanym wsporniku. Wysokość pozycji montażu nie powinna wynosić więcej niż 9 metrów.

Gwarancja:

Produkt ten posiada gwarancję tylko na wady produkcyjne. Gwarancja jest ważna przez 2 lata od daty zakupu. Gwarancja nie obejmuje uszkodzeń spowodowanych niepoprawnym montażem lub nienaturalnym zużyciem. Korporacja nie daje żadnej gwarancji na uszkodzenia powierzchni podczas niepoprawnego demontażu lub montażu tego produktu.

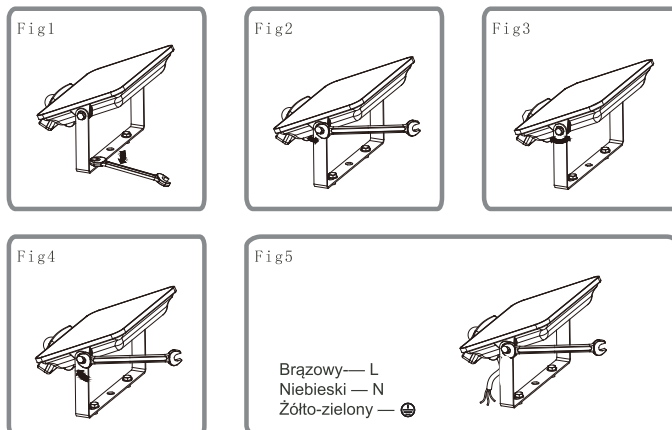

Montaż

Ścisłe kieruj się instrukcją montażu, unikaj naprężania kabla elektrycznego podczas montażu

Tak jak na zdjęciach:

1. Montaż wspornika
2. Poluzowanie śrub z obu stron wspornika
3. Regulowanie kąta wychwycenia reflektora
4. Dokręcenie śrub z obu stron wspornika
5. Podłączenie okablowania zasilającego reflektor
6. Włączenie, aby upewnić się, że urządzenie działa poprawnie

Instrukcja obsługi czujnika ruchu na podczerwień

Dane Techniczne czujnika ruchu na podczerwień

Moc: 220-240V/AC
Częstotliwość: 50Hz
Światło otoczenia: <3-2000LUX (regulowane)
Czas opóźnienia: Min.10sec±3sec
Max.7min±2min
Obciążenie znamionowe: Max.100W
Czujnik prędkości ruchu: 0.6-1.5m/s

Kąt wychwycenia: 120°
Dystans wychwycenia: 3-10m (<24) regulowane
Temperatura pracy: -20~+40
Wilgotność pracy: <93%RH
Pobór energii: około 0.5W
Wysokość montażu: 1.8-2.5m

Funkcje:

1) Może zidentyfikować czy jest dzień czy noc. Użytkownik może wyregulować światło otoczenia. Urządzenie może działać w godzinach dziennych jak i nocnych kiedy ustawi się regulator na pozycję „słońce” (max). Urządzenie może działać w otaczającym go świetle poniżej 3LUX, kiedy ustawi się regulator na pozycję „księżyc” (min). Co do wzoru regulowania, proszę odnieść się do wzoru testowego.

2) Regulacja czujnika: Czujnik może być regulowany odpowiednio do miejsca w jakim jest używany. Dystans wychwycenia na niskim poziomie czułości może wynosić tylko 3m, a na wysokim poziomie czułości 10m, co daje możliwość używania urządzenia w dużym pomieszczeniu.

3) Czas opóźnienia jest ustawiony w sposób ciągły: Po odebraniu drugiego sygnału wywołującego zapalenie światła, w trakcie kiedy lampa się już świeci, czujnik zrestartuje czas świecenia do tego momentu.

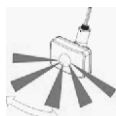

Dobra czułość

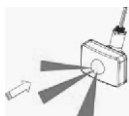

Słaba czułość

Porady Montażowe:

Jako, że czujnik reaguje na zmiany temperatury, unikaj następujących sytuacji:

- 1) Unikaj ustawiania czujnika w kierunku przedmiotów z powierzchnią mocno odbijającą światło, tj. lustro itp.
- 2) Unikaj mocowania czujnika blisko przedmiotów oddających ciepło, tj. kominów, klimatyzacji, ognia itp. Unikaj ustawiania czujnika w kierunku przedmiotów wywołujących wiatr, tj. zasłony, wysokie rośliny itp.



TEST:

- 1) Przekręć pokrętkę SENS zgodnie z ruchem wskazówek zegara na maksimum (+). Przekręć pokrętkę LUX zgodnie z ruchem wskazówek zegara na maksimum (słońce). Przekręć pokrętkę TIME w przeciwnym kierunku do ruchu wskazówek zegara na minimum (-).

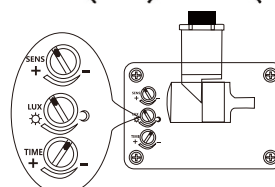

- 2) Włącz zasilanie; na początku czujnik i podłączona do niego lampa nie wydadzą żadnego sygnału. Po 30s rozgrzaniu, czujnik zacznie działać. Jeśli czujnik otrzyma sygnał wywołujący, lampa się załączy. Podczas kiedy nie pojawi się żaden inny sygnał wywołujący, obciążenie znamionowe powinno wyłączyć się w ciągu 10s±3s, wtedy wyłączy się lampa.

- 3) Przekręć pokrętkę LUX w przeciwnym kierunku do ruchu wskazówek zegara na minimum (księżyc). Jeśli światło otoczenia jest większe niż 3LUX, czujnik nie będzie działał, a lampa się wyłączy. Jeśli światło otoczenia jest mniejsze niż 3LUX (mrok), czujnik będzie działał. W momencie kiedy nie pojawi się sygnał wywołujący, czujnik przestanie działać w ciągu 10sec±3sec.

Uwaga: podczas testowania w świetle dziennym, przekręć pokrętkę LUX na (☀ SŁOŃCE), w innym przypadku czujnik nie będzie działał!

Problemy i rozwiązania:

1) Nie funkcjonuje obciążenie znamionowe:

- a. Proszę sprawdzić czy poprawnie zostało podłączone zasilanie i przewody obciążenia.
- b. Proszę sprawdzić czy obciążenie znamionowe jest właściwe.
- c. Proszę sprawdzić czy ustawienie pokrętki światła pasuje do światła otoczenia.

2) Słaba czułość

- a. Proszę sprawdzić czy pojawiły się jakieś przeszkody przed czujnikiem, które mają wpływ na otrzymywanie sygnałów.
- b. Proszę sprawdzić czy temperatura otoczenia nie jest za wysoka.
- c. Proszę sprawdzić czy źródło mające wywołać sygnał jest w zasięgu czujnika.
- d. Proszę sprawdzić czy wysokość montażu odpowiada wysokości zawartej w instrukcji montażu.
- e. Proszę sprawdzić czy ustawienia czujnika ruchu są poprawne.

3) Czujnik nie potrafi automatycznie wyłączyć obciążenia znamionowego :

- a. Proszę sprawdzić czy w zasięgu czujnika jest wysyłany niestanny sygnał.
- b. Proszę sprawdzić czy opóźnienie czasu jest ustawione na maksimum.
- c. Proszę sprawdzić czy napięcie jest zgodne z instrukcją obsługi.

Specifiche di prodotto

Potenza	10W	20W	30W	50W	100W
Input di voltaggio	AC200-240V / 50Hz				
Input di corrente	50mA	110mA	160mA	270mA	550mA
Power factor	>0.9	>0.9	>0.9	>0.9	>0.9

Durata di vita media: superiore alle 20,000 ore
IP Rating: IP65

Strumenti richiesti:

Chiave inglese

Potrebbe essere necessario del cavo di alimentazione

Avviso

Il cavo e il cavo flessibile esterno di questo apparecchio non possono essere sostituiti; se il cavo risultata danneggiato, è necessario sostituire l'apparecchio. La fonte luminosa di questo apparecchio non è sostituibile. Quando la fonte luminosa termina di funzionare, è necessario sostituire l'apparecchio. I cavi di collegamento devono essere collegati alla morsetteria a vite. Questa morsetteria deve essere inserita nella morsetteria di isolamento rinforzata. Se l'apparecchio viene utilizzato all'esterno, la morsetteria deve aver superato il test di cablaggio IP65. Prestare attenzione alla tensione nominale, alla capacità di collegamento nominale della morsetteria, quando si collega il cavo di alimentazione.

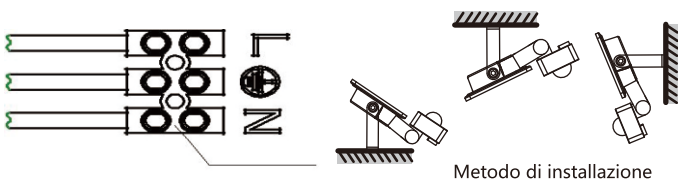

Il LED sensor slim flood light deve essere installato a terra, su di una parete o su di una staffa fissa. L'altezza della posizione installata deve essere inferiore a 9 metri.

Garanzia:

Questo prodotto è garantito esclusivamente dal difetto di fabbricazione. La garanzia si intende valida per due anni dalla data di acquisto. La garanzia non si applica a danni causati dall'installazione errata dell'utente o da usura anomala. Non è fornita alcuna garanzia contro danni a qualsiasi superficie dovuti alla rimozione o all'applicazione errata del prodotto.

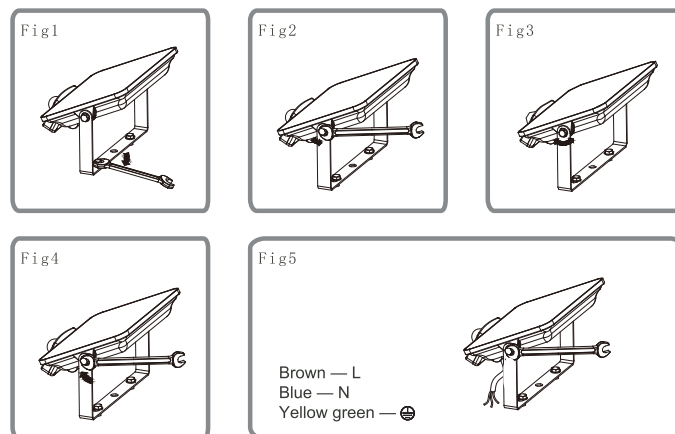

Installazione

Seguire scrupolosamente queste istruzioni per l'installazione, evitando l'intensità del cavo di alimentazione durante l'installazione. Come in foto:

1. Installare le staffe
2. Allentare i bulloni su entrambi i lati della staffa
3. Regolazione dell'angolo di emissione del flusso luminoso.
4. Serraggio dei bulloni su entrambi i lati della staffa
5. Collegamento del cablaggio di emissione del flusso luminoso
6. Accendere l'alimentazione e assicurarsi che la luce funzioni.

Infrared Motion Sensor Istruzioni per l'uso

Infrared motion sensor Specifiche di prodotto

Voltaggio: 220-240V/AC

Frequenza: 50Hz

Luce ambiente: <3-2000LUX (regolabile)

Ritardo: Min.10sec±3sec

Max.7min±2min

Carico nominale: Max.100W

Velocità di rilevamento: 0.6-1.5m/s

Intervallo di rilevamento: 120°

Distanza di rilevamento: 3-10m (<24) regolabile

Temperatura in fase di lavorazione: -20~+40

Umidità in fase di lavorazione: <93%RH

Consumo di potenza: approx 0.5W

Altezza di installazione: 1.8-2.5m

FUNZIONE:

- 1) Può essere utilizzato di giorno e di notte: è possibile regolare la luce ambiente. Può funzionare durante il giorno e la notte quando è regolato sulla posizione "sole" (max). Può funzionare con luce ambiente inferiore a 3 LUX quando è regolato sulla posizione "luna" (min). Per quanto riguarda il modello di regolazione, si prega di fare riferimento al modello prova.
- 2) SENS regolabile: può essere regolato in base all'ubicazione. La distanza di rilevamento di bassa sensibilità potrebbe essere solo di 3m e un'alta sensibilità potrebbe essere 10m, che si adatta ad una grande stanza.
- 3) Il ritardo di emissione del flusso luminoso viene costantemente aggiornato: quando vengono ricevuti i segnali di seconda induzione entro la prima induzione, si riavvierà automaticamente.

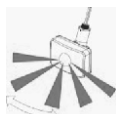

Good sensitivity



Poor sensitivity

AVVISI DI INSTALLAZIONE:

Poiché il rilevatore risponde ai cambiamenti di temperature, evitare le seguenti situazioni:

- 1) Evitare di puntare il rilevatore verso oggetti con superfici altamente riflettenti, come specchi ecc.
- 2) Evitare di montare il rilevatore vicino a fonti di calore, come bocchette di riscaldamento, unità di condizionamento dell'aria, luce ecc. Evitare di puntare il rilevatore verso oggetti che possono muoversi nel vento, come tende, piante alte ecc.



TEST:

- 1) Ruotare la manopola SENS in senso orario sul massimo (+). Ruotare la manopola LUX in senso orario sul massimo (sole). Ruotare la manopola TIME in senso antiorario sul minimo (-).

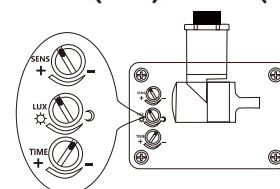

- 2) Accendere la corrente; il sensore e la sua lampada collegata non daranno alcun segnale all'inizio. Dopo 30 secondi di riscaldamento, il sensore comincerà a funzionare. Se il sensore riceve il segnale di induzione, la lampada si accende. Se non vi è un nuovo segnale di induzione, la lampada cesserà di funzionare entro 10sec±3sec e si spegnerà.

- 3) Ruotare la manopola LUX in senso antiorario sul minimo (luna). Se la luce ambiente è superiore ai 3LUX, il sensore non funzionerà e la lampada smetterà di funzionare. Se la luce ambiente è inferiore ai 3LUX (oscurità), il sensore funzionerà. In assenza di condizioni di segnali di induzione, il sensore dovrebbe smettere di funzionare entro 10sec±3sec.

Nota: quando viene eseguito il test alla luce del sole, ruotare la manopola LUX su (☀ SUN), altrimenti la lampada del sensore potrebbe non funzionare!

PROBLEMI E SOLUZIONI:

- 1) **Il carico non funziona**
 - a. Si prega di verificare se il connettore di potenza è collegato correttamente.
 - b. Verificare se il carico è corretto.
 - c. Verificare se le impostazioni per la luce di lavoro corrispondono alla luce ambiente.
- 2) **Scarsa sensibilità:**
 - a. Verificare che non vi siano ostacoli di fronte al rilevatore che ne influenzano la ricezione del segnale.
 - b. Verificare che la temperatura ambiente non sia troppo elevata.
 - c. Verificare che la fonte del segnale di induzione si trova nel campo di rilevamento.
 - d. Verificare che l'altezza di installazione corrisponde all'altezza richiesta nel manuale d'istruzione.
 - e. Verificare se l'orientamento del movimento è corretto.
- 3) **Il sensore non si spegne automaticamente**
 - a. Verificare se è presente un segnale continuo nel campo di rilevamento.
 - b. Verificare che non ci sia un ritardo impostato sulla posizione massima
 - c. Verificare che la potenza corrisponde alle istruzioni

Specifiche di prodotto

Leistung	10W	20W	30W	50W	100W
Eingangsspannung	AC200-240V / 50Hz				
Eingangsstrom	50mA	110mA	160mA	270mA	550mA
Leistungsfaktor	>0.9	>0.9	>0.9	>0.9	>0.9

Lebensdauer: Bis zu 20.000 Stunden
IP-Schutzart: IP65

Benötigtes Werkzeug:

Verstellbarer Schraubenschlüssel

Möglicherweise benötigen Sie etwas vom Stromkabel.

Kündigung

Das externe flexible Kabel oder Kabel dieser Leuchte kann nicht ersetzt werden; wenn das Kabel beschädigt ist, muss die Leuchte zerstört werden.
Die Lichtquelle dieser Leuchte ist nicht austauschbar; wenn die Lichtquelle ihr Ende erreicht hat, muss die gesamte Leuchte ausgetauscht werden.
Die Anschlussleitungen sind an der Schraubklemmleiste anzuschließen.
Dieser Klemmenblock sollte in den verstärkten Isolierklemmenkasten eingesetzt werden.
Wird diese Leuchte im Freien eingesetzt, sollte der Klemmenkasten IP65-Test bestehen. Bitte beachten Sie beim Anschluss des Netzkabels die Bemessungsspannung, die Bemessungsanschlusskapazität des Klemmenblocks.

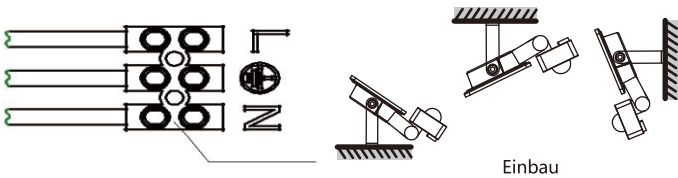

LED-Sensor Slim-Flutlicht sollte auf dem Boden, an der Wand oder an der festen Halterung montiert werden. Die Höhe der Einbaulage sollte weniger als 9 Meter betragen.

Garantie:

Für dieses Produkt wird nur eine Garantie auf Herstellungsfehler gewährt. Diese Garantie gilt für 2 Jahre ab Kaufdatum. Diese Garantie gilt nicht für Schäden, die durch falsche Installation oder anormalen Verschleiß verursacht wurden. Das Unternehmen gibt keine Garantie gegen Schäden an der Oberfläche durch unsachgemäßes Entfernen oder Auftragen dieses Produkts.

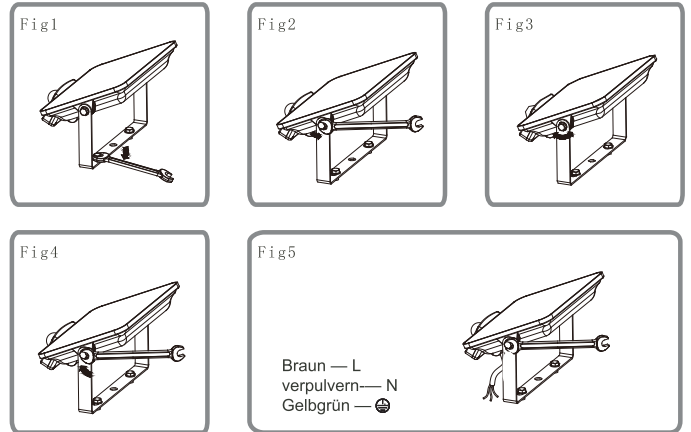

Einbau

Befolgen Sie bei der Installation genau diese Anweisungen, vermeiden Sie die Intensität des Stromkabels während der Installation.
Wie auf Foto:

1. Montage der Halterungen
2. Lösen der Schrauben auf beiden Seiten der Konsole
3. Einstellen des Flutungswinkels des Scheinwerfers
4. Anziehen der Schrauben auf beiden Seiten der Konsole
5. Anschluss der Verdrahtung des Scheinwerfers
6. Einschalten der Stromversorgung, um sicherzustellen, dass das Licht funktioniert.

Gebrauchsanweisung Infrarot-Bewegungsmelder

Infrarot-Bewegungsmelder Spezifikationen

Energiequelle: 220-240V/AC
Netzfrequenz: 50Hz
Umgebungslicht: <3-2000LUX (adjustable)
Zeitverzögerung: Min.10sec±3sec
Max.7min±2min
Nennlast: Max.100W
Erkennung Bewegungsgeschwindigkeit: 0.6-1.5m/s

Erfassungsbereich: 120°
Detektionsabstand: 3-10m (<24) adjustable
Arbeitstemperatur: -20~+40
Luftfeuchtigkeit: <93%RH
Leistungsaufnahme: schätzungsweise 0.5W
Einbauhöhe: 1.8-2.5m

FUNKTION:

- 1) Kann Tag und Nacht erkennen: Der Verbraucher kann das Arbeitsumfeldlicht einstellen. Er kann tagsüber und nachts arbeiten, wenn er auf die Position "Sonne" eingestellt ist (max.). Er kann im Umgebungslicht unter 3LUX arbeiten, wenn er auf die Position "Mond" (min) eingestellt ist. Das Einstellmuster entnehmen Sie bitte dem Prüfmuster.
- 2) SENS einstellbar: Sie kann je nach Einsatzort eingestellt werden. Der Erfassungsabstand bei geringer Empfindlichkeit konnte nur 3m und bei hoher Empfindlichkeit 10m betragen, was für große Räume geeignet ist.
- 3) Zeitverzögerung wird kontinuierlich hinzugefügt: Wenn es die zweiten Induktionssignale innerhalb der ersten Induktion empfängt, wird es von dem Moment an neu gestartet.

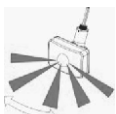

Gute Empfindlichkeit

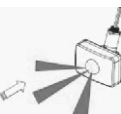

Empfindlichkeit

INSTALLATIONSHINWEISE

Da der Detektor auf Temperaturänderungen reagiert, vermeiden Sie folgende Situationen:

- 1) Vermeiden Sie die Ausrichtung des Detektors auf Objekte mit stark reflektierenden Oberflächen, wie z.B. Spiegel etc.
- 2) Vermeiden Sie die Montage des Detektors in der Nähe von Wärmequellen, wie z.B. Heizlüftern, Klimaanlage, Licht usw. Vermeiden Sie es, den Detektor auf Objekte zu richten, die sich im Wind bewegen können, wie z.B. Vorhänge, hohe Pflanzen etc.

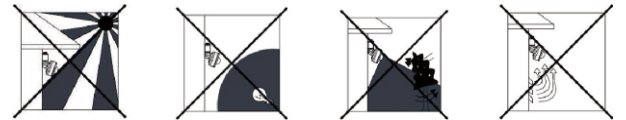

TEST:

- 1) Drehen Sie den SENS-Knopf im Uhrzeigersinn auf das Maximum (+) und den LUX-Knopf im Uhrzeigersinn auf das Maximum (Sonne). Drehen Sie den TIME-Regler gegen den Uhrzeigersinn auf das Minimum (-).

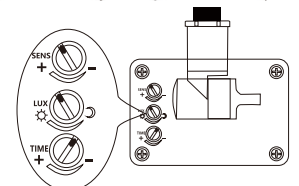

- 2) Schalten Sie die Stromversorgung ein; der Sensor und die angeschlossene Lampe haben am Anfang kein Signal. Nach einer Aufwärmphase von 30 Sekunden kann der Sensor mit der Arbeit beginnen. Während es kein weiteres Induktionssignal mehr gibt, sollte die Last innerhalb von 10sec±3sec aufhören zu arbeiten und die Lampe erlischt.
- 3) Drehen Sie den LUX-Knopf gegen den Uhrzeigersinn auf das Minimum (Mond). Wenn das Umgebungslicht mehr als 3LUX beträgt, würde der Sensor nicht funktionieren und die Lampe auch nicht mehr funktionieren. Ist das Umgebungslicht kleiner als 3LUX (Dunkelheit), würde der Sensor funktionieren. Unter keinen Induktionssignalbedingungen sollte der Sensor innerhalb von 10sec±3sec aufhören zu arbeiten.

Hinweis: Wenn Sie bei Tageslicht testen, drehen Sie bitte den LUX-Knopf in die Position ("SUN" ☀), da sonst die Sensorlampe nicht funktionieren könnte!

EINIGE PROBLEME UND LÖSUNGEN:

- 1) Die Last funktioniert nicht:
 - a. Bitte prüfen Sie, ob der Anschluss von Stromquelle und Last korrekt ist.
 - b. Bitte prüfen Sie, ob die Ladung gut ist.
 - c. Bitte überprüfen Sie, ob die Einstellungen des Arbeitslichts mit dem Umgebungslicht übereinstimmen.
- 2) Die Empfindlichkeit ist gering:
 - a. Bitte prüfen Sie, ob vor dem Detektor ein Hindernis für den Empfang der Signale vorhanden ist.
 - b. Bitte prüfen Sie, ob die Umgebungstemperatur zu hoch ist.
 - c. Bitte prüfen Sie, ob sich die Induktionssignalquelle im Erkennungsfeld befindet
 - d. Bitte prüfen Sie, ob die Einbauhöhe mit der in der Anleitung geforderten Höhe übereinstimmt.
 - e. Bitte prüfen Sie, ob die Bewegungsrichtung stimmt.
- 3) Der Sensor kann die Last nicht automatisch abschalten:
 - a. Bitte prüfen Sie, ob ein kontinuierliches Signal im Erkennungsfeld vorhanden ist
 - b. Bitte prüfen Sie, ob die Zeitverzögerung auf die maximale Position eingestellt ist.
 - c. Bitte prüfen Sie, ob die Leistung der Anleitung entspricht.

Specifiche di prodotto

Vermogen	10W	20W	30W	50W	100W
Ingangs voltage	AC200-240V / 50Hz				
Invoerstrom	50mA	110mA	160mA	270mA	550mA
Spannings factor	>0.9	>0.9	>0.9	>0.9	>0.9

Levensduur: Tot 20,000 uur
IP Waarde: IP65

Benodigde Gereedschappen:

Verstelbare sleutel
Mogelijk heb je stroomkabel nodig

Opmerking

De externe flexibele kabel of snoer van dit armatuur kan niet worden vervangen; Als het snoer beschadigd is, moet het armatuur worden vervangen.
De lichtbron van dit armatuur is niet vervangbaar; wanneer de lichtbron het einde van zijn levensduur heeft bereikt, moet het hele armatuur worden vervangen.

De verbindingskabels moeten op het schroefklemmenblok worden aangesloten. This terminal block should be put in the reinforced insulation terminal box.

Als dit armatuur buiten wordt gebruikt, moet de klemmenkast de IP65-test doorstaan. Let bij het aansluiten van het netsnoer op de nominale spanning, nominale aansluit capaciteit van het klemmenblok.



De slanke schijnwerper met LED-sensor moet op de grond of aan de muur of op de vaste beugel worden geïnstalleerd. De hoogte van de geïnstalleerde positie moet minder dan 9 meter zijn.

Infrarood bewegingssensor Instructies voor gebruik

infrarood bewegingssensor specificaties.

Stroombron: 220-240V / AC
Vermogensfrequentie: 50Hz
Omgevingslicht: <3-2000LUX (instelbaar)
Vertragingstijd: Min.10sec ± 3sec
Max.7min±2min
Nominale belasting: Max. 100 W
Detectie Bewegingssnelheid: 0,6 - 1,5 m / s

Detectie bereik: 120 °
Detectie afstand: instelbaar van 3-10 m (<24)
Werktemperatuur: -20 ~ + 40
Werkingsvochtigheid: <93% RH
Stroomverbruik: ongeveer 0,5W
Installatiehoogte: 1,8 - 2,5 m

FUNCTIE:

- 1) Kan dag en nacht identificeren: de gebruiker kan het omgevingslicht aanpassen. Het kan overdag en 's nachts werken wanneer het op de "zon" - positie (max) is afgesteld. Het kan werken in het omgevingslicht minder dan 3LUX wanneer het wordt aangepast op de "maan" - positie (Min). Zie voor het aanpassingspatroon het testpatroon.
- 2) SENS instelbaar: Het kan worden aangepast aan de hand van de locatie. De detectie afstand van lage gevoeligheid kan slechts 3 meter zijn en een hoge gevoeligheid kan 10 meter zijn, hetgeen geschikt is voor grotere ruimtes.
- 3) Tijdsvertraging wordt continu toegevoegd: wanneer het het tweede inductiesignaal ontvangt binnen de eerste inductie, zal het vanaf het moment opnieuw beginnen.

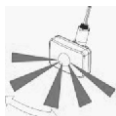

Goede gevoeligheid



Slechte gevoeligheid

INSTALLATIE-ADVIES:

Aangezien de detector reageert op temperatuurschommelingen, vermijdt u de volgende situaties:

- 1) Richt de detector niet op objecten met sterk reflecterende oppervlakken, zoals spiegels, enz.
- 2) Monteer de detector niet in de buurt van warmtebronnen, zoals verwarmingsroosters, airconditioners, verlichting, enz. Vermijd het richten van de detector op objecten die in de wind kunnen bewegen, zoals gordijnen, hoge planten, enz.

Garantie:

Dit product is alleen gegarandeerd tegen fabricagefouten. Deze garantie is 2 jaar geldig vanaf de datum van aankoop. Deze garantie is niet van toepassing op schade veroorzaakt door verkeerde installatie door de gebruiker of abnormale slijtage. De fabrikant geeft geen garantie op schade aan enig oppervlak als gevolg van onjuiste verwijdering of toepassing van dit product.

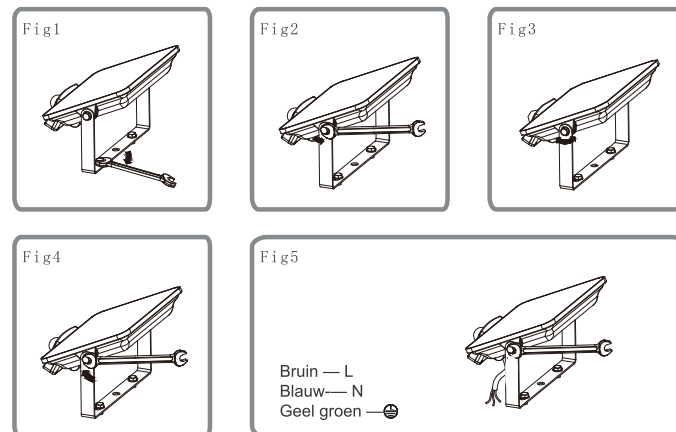

Installatie

Volg nauwkeurig deze instructies voor het installeren, vermijd de intensiteit van de stroomkabel tijdens de installatie. Zie afbeeldingen:

1. Installeren van de beugels
2. Losdraaien van de bouten aan beide zijden van de beugel
3. Aanpassen van de schijnwerpers-hoek van het schijnwerperlicht
4. De bouten aan beide zijden van de beugel vastdraaien
5. Aansluiten van de bedrading van de schijnwerper
6. De stroom inschakelen om te zorgen dat het licht werkt



TEST:

- 1) Draai de SENS- knop met de klok mee naar het maximum (+) Draai de LUX- knop met de klok mee naar het maximum (zon). Draai de TIJD- knop tegen de klok in naar minimaal (-).

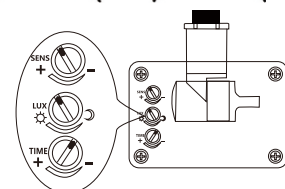

- 2) Schakel de stroom in; de sensor en de aangesloten lamp hebben in het begin geen signaal. Na 30 seconden opwarmen begint de sensor te werken. Wanneer de sensor het inductiesignaal ontvangt, gaat de lamp aan. Zodra er geen ander inductiesignaal meer is, moet het functioneren binnen 10 seconden, ± 3 seconden stoppen en de lamp uitschakelen.
- 3) Draai de LUX- knop tegen de klok in naar het minimum (maan). Als het omgevingslicht meer is dan 3LUX, zal de sensor niet werken en zou ook de lamp ook niet meer werken. Als het omgevingslicht minder dan 3LUX (donker) is, zal de sensor werken. In geen enkele toestand van het inductiesignaal zou de sensor moeten stoppen met functioneren binnen 10 seconden ± 3 sec.

Opmerking: als u bij daglicht test, moet u de LUX- knop in stand (SUN) draaien, anders zou het sensor lampje niet kunnen werken!

ENKELE PROBLEMEN EN OPLOSSINGEN:

- 1) Het opladen werkt niet:
 - a. Controleer of de verbinding van de stroombron en de lading correct is.
 - b. Controleer of de lading de juiste is.
 - c. Controleer of de instellingen van het werklicht overeenkomen met het omgevingslicht.
- 2) De gevoeligheid is slecht:
 - a. Controleer of er een belemmering voor de detector is om deze te beïnvloeden om de signalen te ontvangen.
 - b. Controleer of de omgevingstemperatuur te hoog is.
 - c. Controleer of de bron van het inductiesignaal zich in het detectie veld bevindt.
 - d. Controleer of de installatiehoogte overeenkomt met de vereiste hoogte in de installatie instructies.
 - e. Controleer of de bewegingsrichting correct is.
- 3) De sensor kan het laden niet automatisch uitschakelen:
 - a. Controleer of er een continu signaal is in het detectie veld.
 - b. Controleer of de vertraging is ingesteld op de maximale positie
 - c. Controleer of het vermogen overeenkomt met de installatie instructies.

Spécifications

Puissance	10W	20W	30W	50W	100W
Tension	Courant Alternatif 200 -240V / 50Hz				
Courant	50mA	110mA	160mA	270mA	550mA
Facteur de Puissance	>0.9	>0.9	>0.9	>0.9	>0.9

Durée de vie estimée : Jusqu' à 20.000 heures

Indice de Protection : IP65

Outils nécessaires :

Clé à mollette

Une partie du câble d' alimentation

Notice d' utilisation

Le câble de ce luminaire ne peut pas être remplacé, s'il est endommagé, le luminaire doit-être détruit.

La source lumineuse de ce luminaire ne peut pas être remplacée ; quand la source lumineuse cesse de fonctionner, le luminaire complet doit être remplacé. Les câbles de connexion doivent être connectés au bornier.

Le bornier doit-être placé dans un boîtier électronique d'isolation.

Si le projecteur va être utilisé à l'extérieur, le boîtier électronique doit avoir un degré de protection IP65. Veuillez tenir en compte la tension nominale et la capacité nominale du bornier avant de brancher le câble d'alimentation.

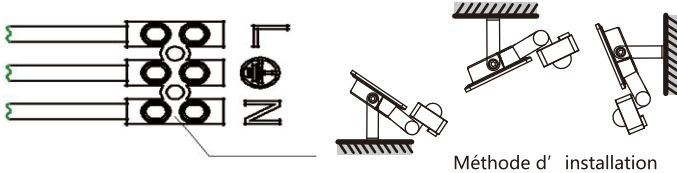

Méthode d' installation

Le projecteur LED extra-plat avec détecteur peut être installé sur le sol, sur un mur ou sur le support fixe. La hauteur d'installation ne doit pas dépasser 9 mètres.

Garantie:

Ce produit est garanti contre tout défaut de fabrication pendant deux ans à compter de la date d'achat. Cette garantie ne couvre pas les dommages qui seraient le résultat d'une mauvaise installation ni l'usure normale du produit. Cette garantie n'inclut pas les dommages qui seraient le résultat d'une mauvaise utilisation.

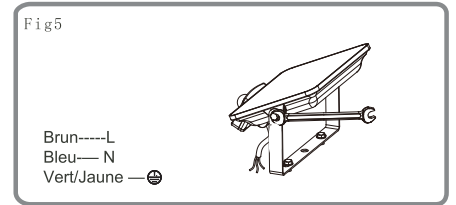
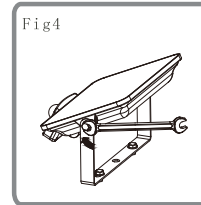
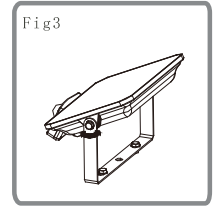
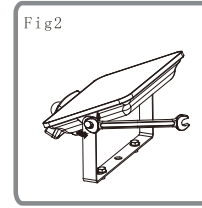
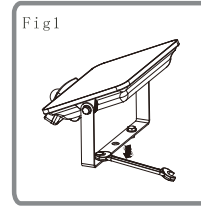

Montage

Lorsque vous montez l'appareil, respectez strictement ces instructions de montage ; coupez le courant à votre tableau électrique.

Suivant la photo :

1. Montez le support
2. Desserrez les vis de chaque côté du support
3. Réglez l'angle d'éclairage du projecteur
4. Serrez les vis de chaque côté du support
5. Rebranchez le courant
6. Allumez le projecteur pour vérifier le bon fonctionnement

Fonctionnement Détecteur Infrarouge de Mouvement

Spécifications Détecteur infrarouge de mouvement

Source d'alimentation : 220-240V/AC
Fréquence : 50Hz
Lumière ambiante : <3-2000Lux (réglable)
Durée d'activation : Min.10sec ±3 sec
Max.7min±2min
Charge nominale : Max.100W
Vitesse de détection : 0.6-1.5m/s

Zone de détection : 120°
Distance de détection : 3-10m (<24) réglable
Température de fonctionnement : -20~+40
Humidité de fonctionnement : <93%HR
Consommation : approx 0.5W
Hauteur de montage : 1.8-2.5m

FONCTIONS :

- 1) Fonctionne de jour comme de nuit : L'utilisateur peut sélectionner le seuil de détection parmi plusieurs niveaux de luminosité. La position maximale « soleil » permet un fonctionnement de jour comme de nuit. La position minimale « lune » active la fonction de détection seulement lorsque la luminosité ambiante est inférieure à 3 Lux. Voir le paragraphe « test » pour le réglage.
- 2) Sensibilité réglable : La distance de déclenchement du détecteur peut être réglée. La distance de détection peut être de 3m seulement (sensibilité faible) jusqu'à 10m (haute sensibilité) pour un grand espace.
- 3) Le minuteur se réinitialise : Le décompte du minuteur est réinitialisé à chaque nouvelle détection.

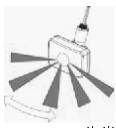

Bonne sensibilité



Sensibilité faible

CONSIGNES DE MONTAGE :

Le détecteur réagissant aux variations de température, respectez les précautions suivantes :

- 1) Évitez d'orienter le détecteur vers des surfaces réfléchissantes comme des miroirs, etc.
- 2) Éloignez le détecteur de toute source de chaleur comme des ouvertures d'air chaud, des climatiseurs, des lampes, etc. Évitez d'orienter le détecteur vers des objets susceptibles d'être balayés par le vent comme des rideaux, des plantes hautes, etc.

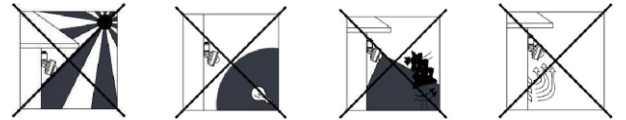

TEST:

- 1) Tournez le bouton SENS dans le sens des aiguilles d'une montre au maximum (+). Tournez le bouton LUX dans le sens des aiguilles d'une montre au maximum (soleil). Tournez le bouton TIME dans le sens contraire des aiguilles d'une montre au minimum (-).

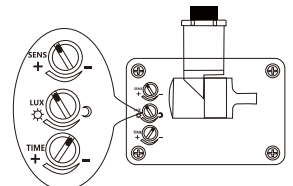

- 2) Branchez l'alimentation ; le détecteur et le projecteur ne s'allument pas tout de suite. Après la phase de préchauffage de 30sec, le détecteur commencera à fonctionner. Le projecteur s'allume lorsque l'appareil détecte un mouvement. S'il n'y a pas eu de nouveaux mouvements, la lumière s'éteindra automatiquement après une minuterie de 10sec ± 3sec.
- 3) Tournez le bouton LUX dans le sens contraire des aiguilles d'une montre au minimum (lune). Lorsque la lumière ambiante est inférieure à 3 Lux (obscurité), le détecteur ne fonctionnera pas. Lorsqu'il ne détecte plus de mouvement la lumière s'éteint au bout de 10sec ± 3sec.

Remarque : si vous effectuez les tests en journée, réglez le bouton LUX sur Soleil (☀) afin que le détecteur puisse fonctionner.

PROBLEMES ET SOLUTIONS :

- 1) La lumière ne s' allume pas :
 - a. Vérifiez que la connexion électrique est correcte.
 - b. Vérifiez l'état general du luminaire.
 - c. Vérifiez que les paramètres sélectionnés sont adaptés à la luminosité ambiante.
- 2) La sensibilité du détecteur est faible :
 - a. Vérifiez qu'aucun obstacle autour du détecteur n'entrave la réception du signal.
 - b. Vérifiez la température ambiante.
 - c. Vérifiez que la source du signal est dans le seuil de détection.
 - d. Vérifiez que la hauteur de montage du détecteur est conforme aux instructions.
 - e. Vérifiez que l'orientation du mouvement est correcte.
- 3) La lumière ne s' éteint pas automatiquement :
 - a. Vérifiez qu'un mouvement permanent n'intervient pas dans le seuil de détection.
 - b. Vérifiez que le minuteur n'est pas positionné sur la position maximum.
 - c. Vérifiez que la charge connectée correspond aux instructions.

Especificações

Potência	10W	20W	30W	50W	100W
Voltagem de entrada	AC200-240V / 50Hz				
Corrente de entrada	50mA	110mA	160mA	270mA	550mA
Fator de potência	>0.9	>0.9	>0.9	>0.9	>0.9

Tempo de vida: até 20.000 horas
Classificação IP: IP65

Ferramentas necessárias:

Chave inglesa ajustável

Pode precisar de algum cabo de alimentação

Aviso prévio

O cabo flexível externo ou cabo desta luminária não pode ser substituído; Se o cabo estiver danificado, a luminária deve ser destruída.

A fonte de luz desta luminária não é substituível; quando a fonte de luz atinge o fim de vida, toda a luminária deve ser substituída.

Os cabos de conexão devem ser ligados ao bloco de terminais de parafuso.

Este bloco de terminais deve ser colocado na caixa de terminais de isolamento reforçado. Se esta luminária for utilizada no exterior, a caixa de terminais deve passar no teste IP65. E, por favor, preste atenção à tensão nominal, capacidade nominal de conexão do bloco de terminais, ao conectar o cabo de alimentação.

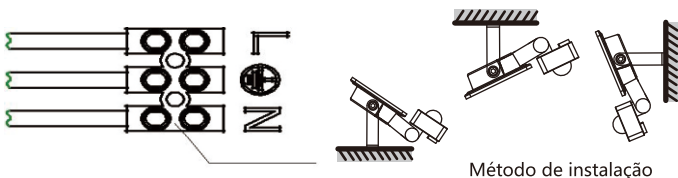

A luz de iluminação fina do sensor LED deve ser instalada no chão ou na parede ou no suporte fixo. A altura da posição instalada deve ser inferior a 9 metros.

Instrução de uso do sensor de movimento infravermelho

Especificações do sensor de movimento infravermelho

Fonte de energia: 220-240V / AC
Frequência de alimentação: 50Hz
Luz ambiente: <3-2000LUX (ajustável)
Atraso de tempo: Min.10sec ± 3sec
Max.7min±2min

Carga nominal: Max.100W
Velocidade movente da detecção: 0.6-1.5m / s

Faixa de detecção: 120 °
Distância de detecção: 3-10m (<24) ajustável
Temperatura de trabalho: -20 ~ + 40
Humidade de trabalho: <93% RH
Consumo de energia: aprox 0.5W
Altura de instalação: 1.8-2.5 m

FUNÇÃO:

1) Pode identificar dia e noite: O consumidor pode ajustar a luz ambiente de trabalho. Pode funcionar durante o dia e à noite quando for ajustado na posição "sol" (máx). Pode trabalhar na luz ambiente inferior a 3LUX quando for ajustado na posição "lua" (min). Como para o padrão de ajuste, por favor recorra ao padrão de teste.

2) SENS ajustáveis: pode ser ajustado de acordo com o uso de localização. A distância de detecção de baixa sensibilidade pode ser de apenas 3m e a alta sensibilidade pode ser de 10m, o que se encaixa em grande sala

3) Atraso de tempo é adicionado continuamente: Quando recebe os segundos sinais de indução dentro da primeira indução, irá reiniciar para o tempo a partir do momento.

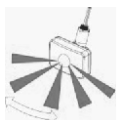

Boa sensibilidade

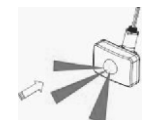

Pouca sensibilidade

CONSELHOS DE INSTALAÇÃO:

Como o detector responde a mudanças de temperatura, evite as seguintes situações:

- 1) Evite apontar o detector para objetos com superfícies altamente refletivas, como espelhos, etc
- 2) Evite montar o detector perto de fontes de calor, tais como aberturas de aquecimento, unidades de ar condicionado, luz, etc. Evite apontar o detector para objetos que possam se mover ao vento, como cortinas, plantas altas etc.

Garantia:

Este produto tem garantia apenas pelos defeitos de fabrico. Esta garantia é válida por 2 anos a partir da data da compra. Esta garantia não se aplica a danos causados por instalação incorreta do usuário ou desgaste anormal. A garantia não é aplicada contra danos a qualquer superfície devido à remoção ou aplicação incorreta deste produto

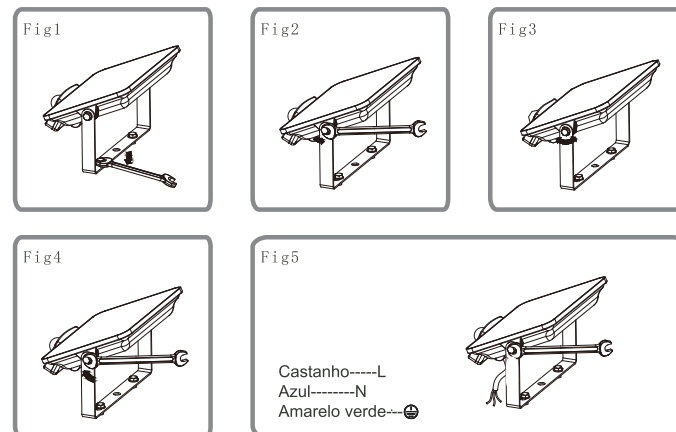

Instalação

Siga rigorosamente estas instruções para instalação, evite a intensidade do cabo de alimentação durante a instalação.

Como a foto:

1. Instalar os suportes
2. Soltar os parafusos em ambos os lados do suporte
3. Ajuste do ângulo de inundação da luz de inundação
4. Apertar os parafusos em ambos os lados do suporte
5. Conecte a fiação da luz de inundação
6. Ligue para se certificar de que a luz está a funcionar



TESTE:

1) Gire o botão SENS no sentido horário no máximo (+). Gire o botão LUX no sentido horário no máximo (sol). Gire o botão TIME no sentido anti-horário no mínimo (-).

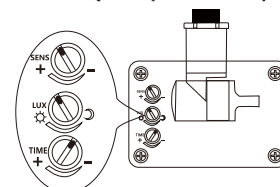

2) Ligue a energia; o sensor e sua lâmpada conectada não terão sinal no início. Após o Warm-up 30sec, o sensor pode iniciar o trabalho. Se o sensor receber o sinal de indução, a lâmpada acenderá. Enquanto não houver mais nenhum sinal de indução, a carga deve parar de funcionar dentro de 10sec ± 3sec e a lâmpada será desligada.

3) Gire o botão LUX no sentido anti-horário no mínimo (lua). Se a luz ambiente for superior a 3LUX, o sensor não funcionará e a lâmpada também deixará de funcionar. Se a luz ambiente for menor que 3LUX (escuridão), o sensor funcionará. Sob nenhuma condição de sinal de indução, o sensor deve parar de funcionar dentro de 10sec ± 3sec.

Nota: quando testar à luz do dia, por favor, gire o botão LUX para a posição (☀ SUN), caso contrário a lâmpada do sensor não funcionará!

ALGUNS PROBLEMAS E SOLUÇÕES:

1) A carga não funciona:

- a. Por favor, verifique se a conexão da fonte de alimentação e carga está correta.
- b. Por favor, verifique se a carga é boa.
- c. Por favor, verifique se as configurações de luz de trabalho correspondem à luz ambiente.

2) sensibilidade é fraca:

- a. Por favor, verifique se há algum obstáculo na frente do detector para afetá-lo para receber os sinais.
- b. Por favor, verifique se a temperatura ambiente é muito alta.
- c. Por favor, verifique se a fonte do sinal de indução está no campo de detecção.
- d. Por favor, verifique se a altura de instalação corresponde à altura requerida na instrução.
- e. Por favor, verifique se a orientação de movimento está correta.

3) O sensor não pode desligar a carga automaticamente:

- a. Por favor, verifique se há sinal contínuo no campo de detecção.
- b. Por favor, verifique se o tempo de atraso está definido para a posição máxima
- c. Por favor, verifique se a potência corresponde à instrução.